

CONTENTS

사용설명서 | Instruction Manual

- 02 안전한 사용을 위한 주의사항
- 04 구성품 안내
- 06 드럼 세트 분해방법
- 07 재료별 손질법
- 08 조립방법 (스마트호퍼용/듀얼호퍼용)
- 12 사용 중 주의사항 (공통 주의사항/부품별 주의사항)
- 14 사용방법 (스마트호퍼용/듀얼호퍼용)
- 16 레버 사용방법 (모드별/재료별)
- 18 사용 중 스크루가 멈출 때
- 19 세척방법
- 22 수리를 의뢰하시기 전에
- 24 제품규격 / 품질 보증서

H-AIT-Series (가정용 / 보증서 재중)

- 01 안전한 사용을 위한 주의사항(P2) 을 반드시 읽고 정확하게 사용하여 주십시오.
- 02 읽은 후에는 누구나 언제든지 볼 수 있는 장소에 보관하여 주십시오.
- 03 본 제품 구매 시 대한민국 법률이 적용되며, 대한민국 외에서 사용할 경우 A/S가 불가합니다.
- 04 본 제품의 사양은 품질 향상을 위하여 예고 없이 변경될 수 있습니다.

02

안전한 사용을 위한 주의사항

- 01 <안전한 사용을 위한 주의사항>을 반드시 읽어 주십시오.
02 <안전한 사용을 위한 주의사항>을 반드시 지켜 주십시오.
03 주의사항은 다음과 같이 구분하고 있습니다.



경고 표시사항을 위반한 경우 심각한
상해나 사망이 발생할 가능성이 있음.



주의 표시사항을 위반한 경우 상당한
상해나 제품 손상이 발생할 가능성이 있음.



경고



젖은 손으로 코드를 꽂거나 뽑지 마세요. 감전이나 상해의 원인이 됩니다.



교류 220 V 이외에는 사용하지 마세요.

감전, 화재, 성능 이상의 원인이 됩니다.
전압이 다를 경우 모터의 수명을 단축시키거나 고장의 원인이 될 수 있습니다.



전원코드를 콘센트 깊숙이 정확하게 꽂아 넣으세요. 감전, 화재의 원인이 됩니다.



**전원코드를 무리하게 구부리거나, 묶거나, 잡아당기거나, 가스렌지 등 화기(고온)근처에 두거나,
무거운 물건을 올려놓거나, 좁은 틈에 끼워놓거나, 가공하지 마세요.**
전원코드가 파손되어 화재, 감전의 원인이 됩니다.



절대로 개조하지 마세요. 또한, 임의로 분해하거나 수리하지 마세요. 본체의 틈새나 구멍에 손가락, 철핀 등의
이물질을 넣지 마세요. 화재, 감전, 상해, 고장의 원인이 됩니다. 제품 AS 및 점검은 고객센터(1544-7011)로 문의하세요.



전원코드 손상 시 임의로 수리, 개조하지 마시고 고객센터(1544-7011)로 문의하시어 점검받으시길 바랍니다.
화재, 감전, 상해의 원인이 됩니다.



본체에 물을 묻히거나 뿌리지 마세요.
제품의 스위치에 물이나 기타 이물질이 들어가지 않도록 주의하세요.



젖은 손으로 전원 다이얼을 조작하지 마세요. 감전, 화재의 원인이 됩니다.



안전을 위해 반드시 접지하세요. (반드시 접지가 있는 콘센트를 사용하세요.)
또한 가스관, 플라스틱 수도관, 전화선 등에는 접지하지 마세요. 감전, 화재, 고장, 폭발의 원인이 됩니다.



















작동 중에 드립 세트 부품을 분해하거나, 투입구나 주스 배출구에 손가락, 숟가락 등의 이물질을 절대로 넣지 마세요.
상해나 사고, 고장의 원인이 됩니다.



어린이 손이 닿는 곳에서는 사용하지 마세요.
어린이들이 기기를 놀이용으로 사용하지 않도록 감독이 필요합니다.
어린이가 잘못 건드리거나, 넘어트리면 상해나 고장의 우려가 있습니다.
취급에 익숙하지 않은 사람은 혼자 사용하지 마세요.
신체장애 또는 심리적 문제가 있거나 경험과 지식이 부족한 사람은 감독자 없이 사용하지 마세요.

안전한 사용을 위한 주의사항

 주의

-  드립 세트를 제대로 조립하지 않은 상태에서는 작동시키지 마세요. 상해나 고장의 원인이 됩니다.
-  스마트호퍼 작동 시 막상바가 제대로 조립되었는지 확인 후 사용하세요. 상해나 고장의 원인이 됩니다.
-  도시가스 등 가스의 유출이 있을 때는 전원 코드를 조작하지 말고, 창문을 열어 완전히 환기를 시키세요. 상해나 고장, 화재의 원인이 됩니다.
-  주스/찌꺼기 배출구에 젓가락, 숟가락, 손가락 등을 절대 넣지 마세요. 상해나 고장의 원인이 됩니다.
-  작동 중 스크류의 회전이 멈춘 경우 전원 다이얼을 역회전 [REV]로 3~5초 간 돌려 역회전 작동을 시킨 후, 완전히 멈추면 다시 다이얼을 착점[ON]으로 돌려주세요.
작동 중 멈춤 상태가 지속되면 모터 과열로 인한 부품 손상, 성능 저하의 원인이 됩니다.
문제가 지속될 시 제품을 정지시키고 고객센터(1544-7011)로 문의 바랍니다.
-  작동 중에 본체를 이동시키거나, 드립 세트 또는 부품을 분리하거나 결착하지 마세요. 상해나 고장의 원인이 됩니다. 반드시 정지시키고 전원코드를 뽑은 후 행하시기 바랍니다.
-  듀얼호퍼 투입구에 재료를 넣을 때, 놀름봉 이외의 것(젓가락, 숟가락, 딱딱한 물건 등)을 사용하지 마세요. 상해나 고장의 원인이 됩니다.
-  제품 사용 시 호퍼에 재료 외 이물질이 들어가지 않도록 주의하세요. 고장, 파손의 원인이 됩니다.
-  본 제품은 바닥이 고르고 평평한 안정된 장소에 놓고 사용하세요. 상해나 고장의 원인이 됩니다.
-  1회 연속 30분 이상 사용하지 마세요. 모터의 과열로 고장의 원인이 됩니다. 5분 정도 기기를 완전히 정지시킨 뒤 재사용 사용하시기 바랍니다.
-  제품에 심한 충격을 주거나 떨어트리지 마세요. 감전, 파손, 화재의 원인이 됩니다.
-  이상한 소리나 과도한 발열, 연기가 나면 즉시 사용을 중지하고, 고객센터로 연락하시기 바랍니다. 새 제품 사용 시 나는 냄새는 시간이 지나면 자연 소멸됩니다.
-  사용 이외에는 전원코드를 콘센트에서 뽑아주세요. 또한, 코드를 뽑을 때는 반드시 전원 코드 머리를 잡고 뽑으세요. 선만 잡고 뽑을 시 상해나 감전, 화재의 원인이 됩니다.
-  80°C 이상의 고온에서는 세척하지 마세요. 식기세척기, 건조기, 전자레인지 등에 넣지 마세요. 고장, 부품 변형의 원인이 됩니다.
-  기기는 약 6.4kg입니다. 기기를 이동하실 때는 반드시 두 손으로 본체를 확실히 잡고 이동하세요. 드립이나 본체 측면 등을 잡고 이동하면 본체가 낙하하여 상해나 고장의 원인이 됩니다.
-  가정용 제품을 상업적인 용도로 사용하지 마세요. 많은 양의 재료를 무리하게 착즙할 경우 부품 파손의 원인이 됩니다. 상업적인 용도로 사용할 경우 사용방법은 고객센터로 문의하세요.

04

구성품 안내

01 스마트호퍼 (믹싱바, 호퍼 뚜껑)



02 듀얼호퍼



03 스크루

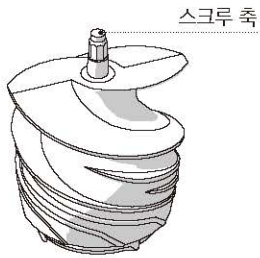

04 드럼

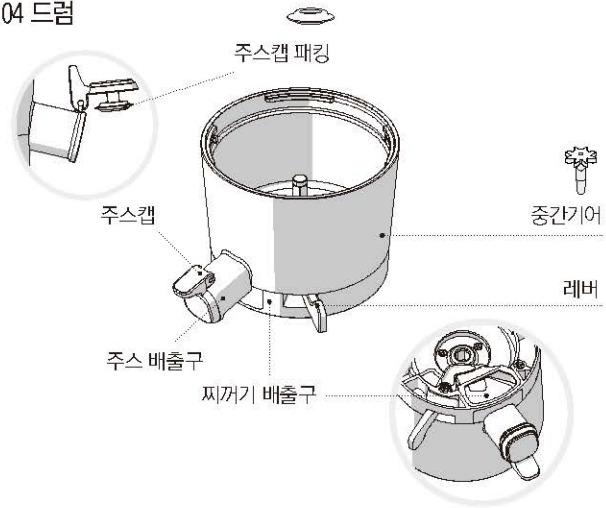

05 망



06 회전브러쉬

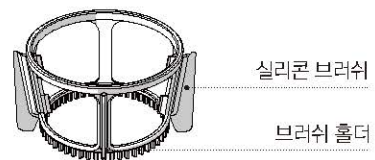

05

구성품 안내

07 본체

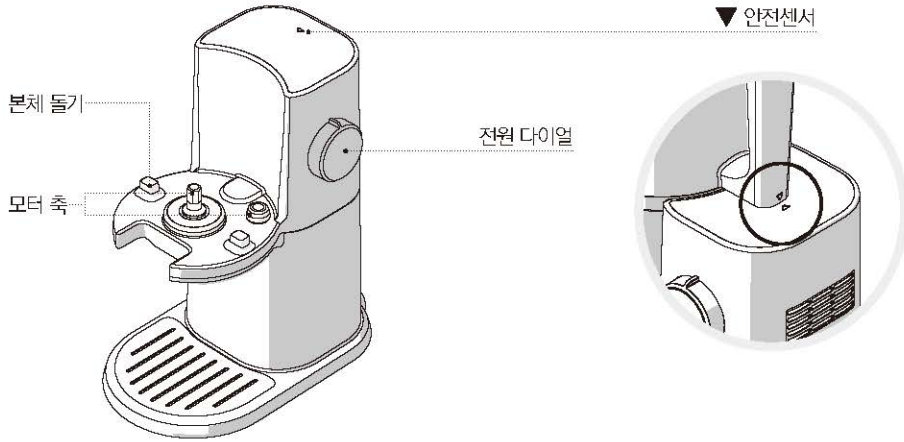

08 찌꺼기컵 뚜껑

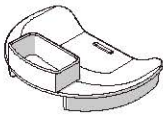

09 찌꺼기컵

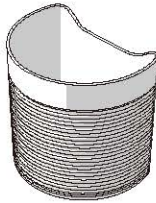

10 주스컵

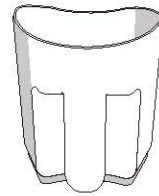

11 청소솔

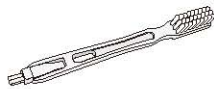

12 놀름봉

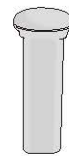

드럼 세트 분해방법

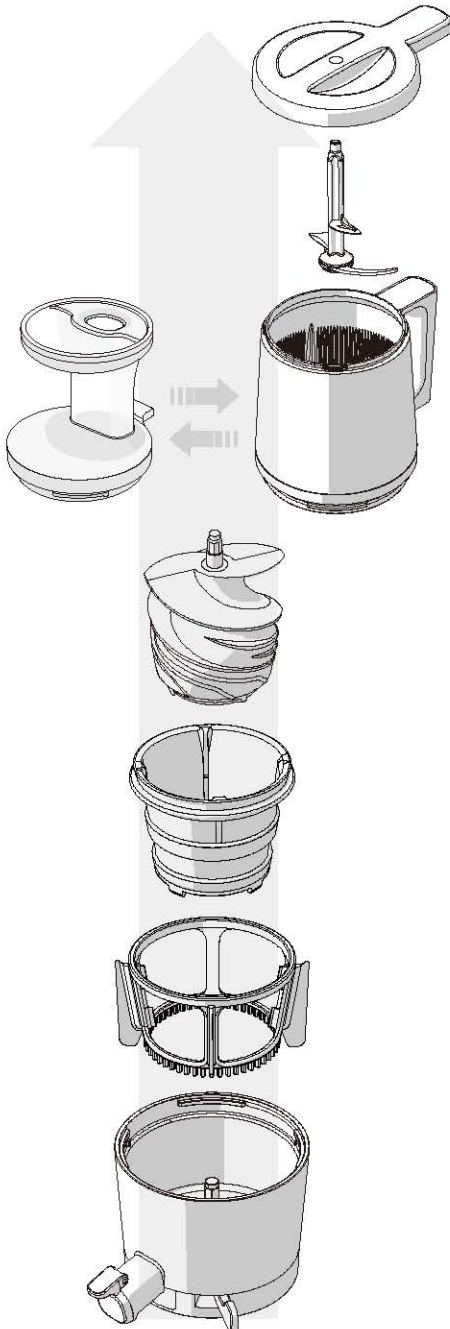

처음 사용할 때에는 세척한 후에 사용하세요.

- 1 호퍼 뚜껑을 시계 반대 방향으로 돌려서 열고 믹싱바를 분리한 뒤 드럼과 호퍼를 시계 반대 방향으로 분리해줍니다.

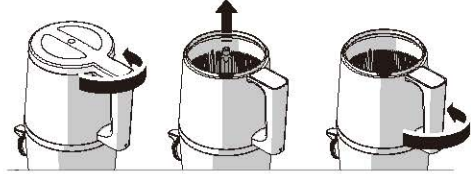

- 2 드럼에서 스크루를 포함한 망과 회전브러쉬를 위로 들어 올리며 분리합니다.

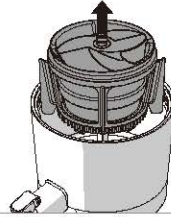

- 3 스크루의 날개를 잡고 당겨 분리합니다.

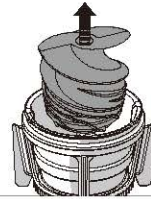

- 4 회전브러쉬와 망을 분리합니다.

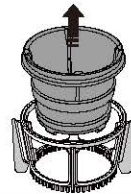

재료별 손질법





재료별 손질법	
사과 · 배 키위 · 참외	배, 키위, 참외 등의 과일은 씨와 껍질까지 함께 넣어 착즙합니다. 3cm 크기로 손질 후 사용해 주세요. 단, 참외 꼭지는 쓴 맛이 나고, 사과 씨는 독성이 있으므로 제거하고 착즙하는 것이 좋습니다.
석류 · 복분자 포도	포도송이는 알알이 떼어 준비합니다. 석류는 겉껍질을 제거하고 과육 알맹이만 발라내어 사용합니다. (스마트호퍼를 사용하여 석류 착즙 시 겉껍질만 제거하여 피막과 함께 손질하여 사용해 주세요.)
수박 · 오렌지 자몽 · 멜론 레몬	수박, 오렌지, 자몽, 멜론, 레몬 등의 과일은 겉껍질을 벗기고 과육은 3cm 크기로 손질 후 사용해 주세요.
망고·감·자두 체리·복숭아	망고, 감, 복숭아, 자두, 매실, 체리 등은 치아로 씹을 수 없는 단단한 씨가 있는 재료입니다. 단단한 씨는 작동 멈춤, 부품 파손 등의 원인이 될 수 있으므로 반드시 씨를 제거하고 3cm 크기로 손질 후 사용해 주세요.
밀싹 · 신선초 미나리 · 부추 셀러리 · 케일	섬유질이 길고 질긴 미나리, 신선초, 밀싹, 부추 등은 3cm 크기로 손질 후 사용해 주세요. 손질되지 않은 줄기 재료의 경우 믹싱바에 감김 현상이 일어나 제품에 무리를 줄 수 있습니다.
망고·바나나 딸기	망고, 바나나같이 무른 재료를 단독으로 사용 시 드럼 내 좁고 고임현상이 일어나 원활한 착즙이 어려울 수 있습니다. 무르지 않은 재료와 함께 혼합하여 사용해 주세요. 과육은 3cm 크기로 손질 후 사용해 주세요. ex) 망고 + 사과, 바나나 + 사과
생강 · 마늘 (듀얼호퍼용)	생강과 같이 섬유질이 많은 재료는 껍질을 제거하고 편으로 얇게 썰어 조금씩 천천히 투입하세요. 뿌리채소류(당근, 감자, 고구마, 더덕, 민들레 등)는 흐르는 물에 깨끗이 씻어 흙과 같은 이물질을 반드시 제거한 후 사용하세요. 대량으로 착즙할 경우 1kg 정도 '착즙 후 분리, 세척' 과정을 반복하여 사용해 주세요. (생강과 같이 섬유질이 많은 재료는 듀얼호퍼 사용 시에만 가능합니다.)

스마트호퍼 안내선 아이콘



재료 투입 시 호퍼에 표시된 [MAX] 아이콘은 재료의 최대 투입량을
표시해 놓은 것입니다. 표시 선을 넘지 않도록 재료를 투입해 주세요.



재료 투입 시 호퍼에 표시된 [   ] 아이콘은 수분이 많은
재료의 투입량을 표시해 놓은 것입니다. 오렌지, 포도, 토마토, 수박 등은
수분 함유량이 많아 드럼 내 찰이 넘칠 수 있으니 표시 선을 넘지 않도록
재료를 투입해 주세요.

- ▶ 알레르기가 있는 경우 체질에 맞는 재료 선택이 필요합니다.
- ▶ 재료별 기기 사용 방법 및 참고사항은 레시피북을 참조해 주십시오.
- ▶ 착즙 전 재료 손질법을 꼭 확인하시고 재료를 준비해주세요.
- ▶ 올바르게 손질되지 않은 재료는 착즙이 원활하지 않을 수도 있습니다.

08

드럼 세트 조립방법 (스마트호퍼용)

1
STEP

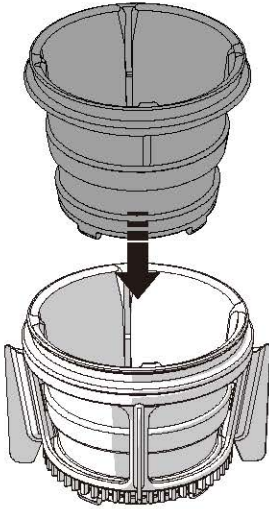

미세망과 회전브러쉬를 조립합니다.
완전히 조립될 때까지 밀어 넣어 주세요.

2
STEP

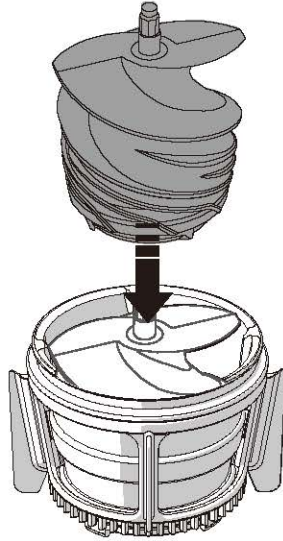

1번 조립에 스크루를 끼웁니다.

3
STEP

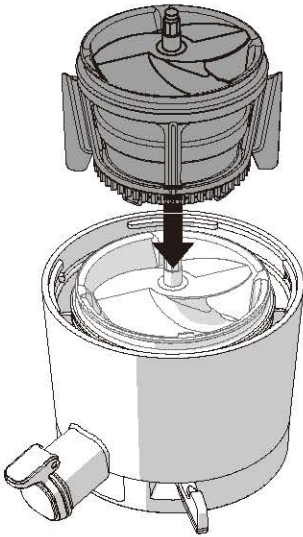

드럼에 2번 조립을 넣고
좌우로 돌려서 망 하부 돌기가
드럼 내부 홈에 걸리도록 조립하세요.

4
STEP

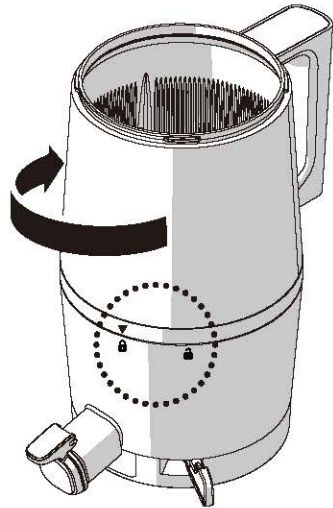

3번이 완료된 후 호퍼의 [▼]점과 드럼
상단의 [🔒]이 일직 선상에 위치하도록
하여 맞추고 시계방향으로 [🔒]와 맞을 때
까지 돌려주세요.

09

드럼 세트 조립방법 (스마트호퍼용)

5
STEP

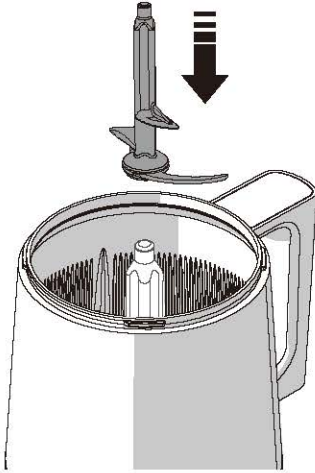

4번 조립 후 믹싱바를 스크루 축에 끼워 줍니다.

6
STEP

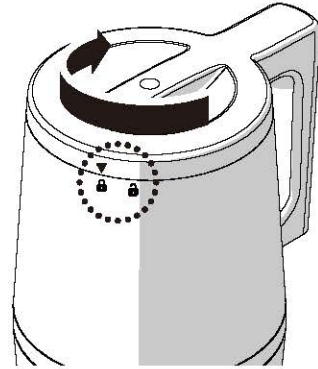

5번이 완료 된 후 뚜껑의 [▼] 점과 호퍼 상단의 [🔒] 이 일직 선상에 위치하도록하여 맞추고 시계방향으로 [🔒] 와 맞을때 까지 정확히 조립하세요.

7
STEP

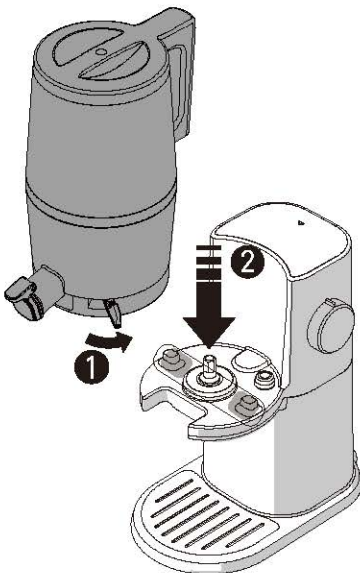

- ① 드럼 세트의 조절레버를 [●CLOSE]에 맞추고
- ② 호퍼의 손잡이가 본체 쪽으로 향하도록 본체의 돌기 부분에 맞춰 조립하세요.

8
STEP

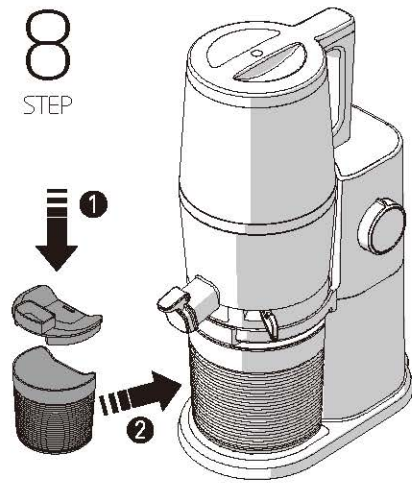

- ① 마지막으로 찌꺼기 컵 뚜껑을 닫은 후
- ② 소리가 날 때까지 밀어 넣어주세요.

10

드럼 세트 조립방법 (듀얼호퍼용)

1
STEP

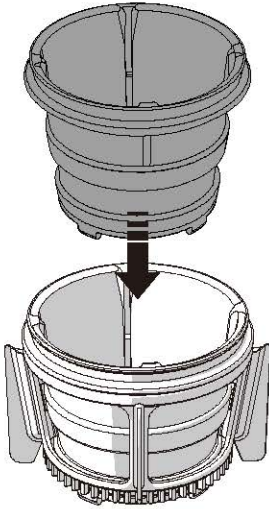

미세망과 회전브러쉬를 조립합니다.
완전히 조립될 때까지 밀어 넣어 주세요.

2
STEP

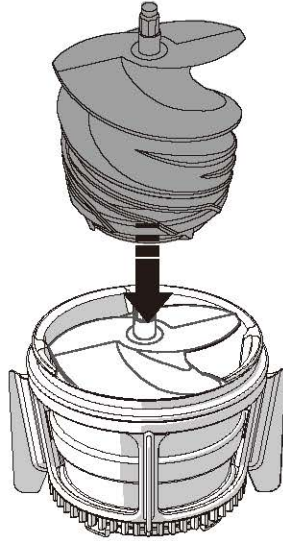

1번 조립에 스크루를 끼웁니다.

3
STEP

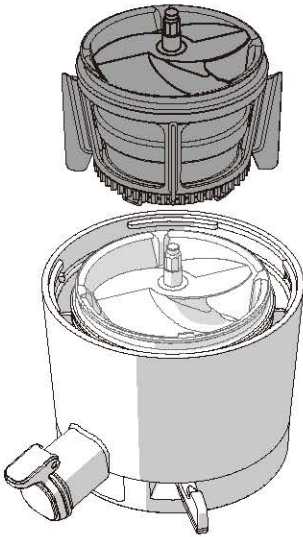

드럼에 2번 조립을 넣고
좌우로 돌려서 망 하부 돌기가
드럼 내부 홈에 걸리도록 조립하세요.

4
STEP

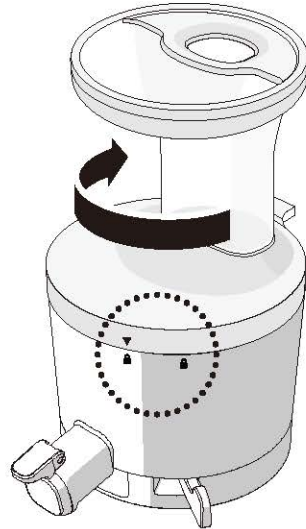

3번이 완료된 후 호퍼의 [▼] 점과 드럼
상단의 [🔒] 이 일직 선상에 위치하도록
하여 맞추고 시계방향으로 [🔒] 와 맞을 때
까지 돌려주세요.

드럼 세트 조립방법  (듀얼호퍼용)

5
STEP

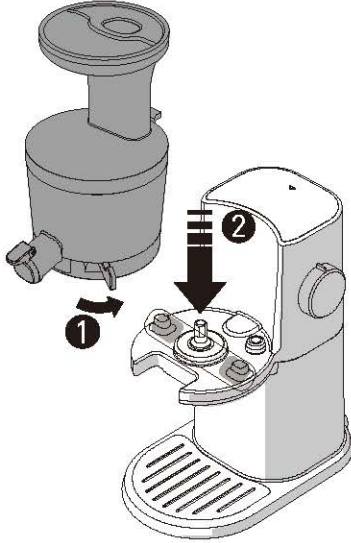

- ① 드럼 세트의 조절레버를 [●CLOSE]에 맞추고
- ② 드럼 밑면의 홈과 본체 돌기에 맞춰 조립하세요.

6
STEP

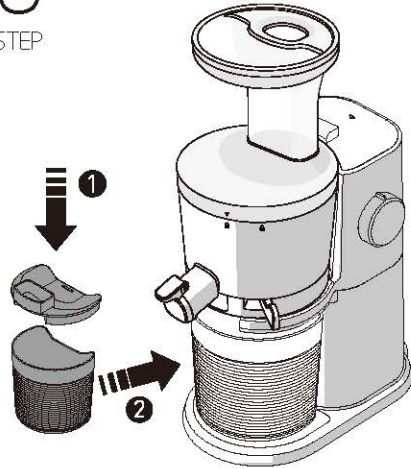

- ① 마지막으로 찌꺼기 컵 뚜껑을 닫은 후
- ② 소리가 날 때까지 밀어 넣어주세요.

사용 중 주의사항 (공통 주의사항)

* 주의가 필요한 재료

- 망고, 감, 복숭아, 자두, 체리 등과 같이 치아로 씹을 수 없는 단단한 씨가 있는 재료는 반드시 씨를 제거하고 착즙하세요.
- 미나리, 셀러리 등과 같이 섬유질이 길고 질긴 채소류는 3cm 크기로 손질 후 사용해 주세요.
- 재료 손질을 올바르게 하지 않으면 작동이 멈추거나 믹싱바에 감김현상이 발생할 수 있습니다.

* 착즙이 불가능한 재료 (파손 및 고장의 원인이 될 수 있습니다.)

- 깨, 원두, 나무껍질, 산초 등과 같이 즙을 낼 수 없는 재료는 넣지 마세요.
- 미꾸라지, 장어, 새우, 다슬기, 오징어 등을 투입하지 마세요.
- 술, 꿀, 설탕 등에 절인 과일(포도, 복분자, 오디 등) 및 효소류(함초, 와송 등)를 투입하지 마세요.
- 보리수, 알로에, 백년초, 아로니아 등과 같이 재료 특성상 착즙이 어려운 재료는 넣지 마세요.
- 곡물 분쇄용으로 사용하지 마세요.
- 얼린 재료를 착즙용으로 사용하지 마세요.

* 반드시 재료별 손질법을 잘 숙지하시고 올바르게 손질 후 투입해 주세요.

- 재료가 올바르게 손질되지 않으면 착즙이 원활하지 않거나 제품 파손의 원인이 될 수 있습니다.

* 착즙한 녹즙, 주스는 장기보관하지 마시고, 가급적 바로 드시기를 권장합니다.

* 제품 조립 시 제품 조립 순서에 맞게 조립해서 사용해 주세요.

- 올바르게 조립이 되지 않으면 작동이 되지 않거나 파손의 원인이 될 수 있습니다.

* 드럼에 과부하가 발생하여 멈출 시 역회전 [REV] 으로 다이얼을 돌리면 호퍼가 열릴 수 있습니다.

- 이는 제품손상을 방지하기 위한 안전 설계로 정상적인 현상입니다.

* 한 번 착즙한 찌꺼기는 재착즙하지 마세요.

* 재료 투입 전 공회전을 하지 마세요.

* 30분 이상 연속해서 사용하지 마세요.

- 모터 과열로 고장의 원인이 됩니다. 단, 30분 정도 사용 후에는 일단 정지하고 5분 이상 충분한 간격을 두고 사용하세요.

* 작동 중 절대로 주스/찌꺼기 배출구에 젓가락이나 숟가락, 손가락 등을 넣지 마세요.

- 배출구에 다른 이물질들을 넣으면 회전하는 브러쉬에 끼여 부품파손의 원인이 됩니다.

* 착즙 후 드럼 내부에 압력으로 인해 호퍼가 잘 열리지 않을 수 있습니다.

- P16 마무리 모드를 참고하여 남은 찌꺼기를 배출시키면 호퍼가 잘 열립니다.

* 젖은 손으로 스위치를 조작하지 마세요.

- 감전, 누전, 화재의 원인이 됩니다. 스위치 주변에 이물질 같은 것을 묻히지 마세요.

* 착즙 시작 후 약 5분간 작동 뒤 멈추는 타이머가 설정되어 있습니다.

- 약 5분 경과 후 3번의 알림음과 함께 전원이 차단되도록 타이머가 설정되어 있습니다.

* 착즙 중 기기가 멈춘 후 재작동될 시 전원 차단 타이머가 다시 약 5분으로 설정됩니다.

참고하세요

* 냉장고에 장기간 보관되어 시든 재료는 착즙량이 적거나 불가능할 수 있습니다.

* 사용 후 바로 세척하지 않으면 찌꺼기가 밀라붙어 분해 및 세척이 어려울 뿐만 아니라 성능저하의 원인이 될 수 있으므로 가급적 사용 후 바로 세척하여 주시기 바랍니다.

사용 중 주의사항 (부품별 주의사항)

스마트호퍼 주의사항



* 주의가 필요한 재료

- 망고, 바나나, 딸기와 같이 무른 재료를 단독으로 사용 시 드럼 내 즈 고임현상이 일어나 원활한 착즙이 어려울 수 있습니다. 무르지 않은 재료와 함께 혼합하여 사용해 주세요.
- 스마트호퍼로 석류만 단독 착즙할 경우, 착즙이 원활하지 않을 수 있습니다. 겉껍질만 제거하여 과육만 분리하지 말고 흰 피막과 함께 사용하세요.
- 생강과 같이 섬유질이 많은 재료는 듀얼호퍼 사용 시에만 착즙가능합니다.

* 재료 투입 시 호퍼에 표시된 [MAX], [🍷 🍹 🍏 🍎] 아이콘 확인 후 표시선을 넘지 않도록 재료를 투입하세요.

- 과도한 재료투입은 제품에 무리를 주어 파손을 유발하거나 재료에 따라 드럼과 호퍼 틈 사이로 주스가 새어 나올 수도 있습니다.

* 믹싱바 조립 및 분해 시 손을 주의하세요.

- 믹싱바는 재료가 드럼 안으로 원활하게 내려갈 수 있도록 해줍니다.

듀얼호퍼 주의사항



* 주의가 필요한 재료

- 생강과 같이 섬유질이 많은 재료를 다량으로 착즙할 경우 파손 및 고장의 원인이 될 수 있습니다. 얇게 편으로 썰어 1kg 착즙 후 분해, 세척 과정을 반복하여 사용해 주세요.

* 한 번에 400ml 이상 착즙 시에는 400ml마다 레버를 열어 찌꺼기를 배출해 주세요.

- 드럼 내의 압력이 증가하여 호퍼가 열리지 않거나, 부품 파손의 위험이 있습니다.

* 놀름봉 이외의 것으로 재료를 절대로 밀어넣지 마세요.

- 스크루에 걸려 부품이 파손되거나 상해 및 고장의 원인이 됩니다.

* 연속해서 착즙할 경우 찌꺼기 컵을 비우고 착즙해 주세요. 찌꺼기가 넘쳐 나올 수 있습니다.

망 사용 주의사항

미세망



채소, 과일을 착즙하여 주스를 만들 때 사용합니다.

스무디망



망 구멍이 크기 때문에 과육이 씹히는 걸쭉한 주스를 만들 때 주로 사용합니다.

망고, 바나나, 딸기처럼 과육이 무르고 주스가 걸쭉한 재료들을 사용할 때 좋으며 스무디, 라떼, 스프 등을 만들 때 유용합니다.

사용방법 (스마트호퍼용)

1 착즙 전 레버를 [●CLOSE]에 맞춥니다.

레버가 [●CLOSE]에 위치하지 않으면 본체에 조립되지 않습니다.

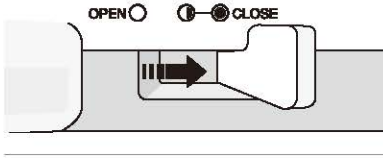

2 손질된 재료를 투입하고 뚜껑을 닫아 주세요.

재료 투입 시 막상바를 조립하고 재료의 특성에 맞게 손질한 뒤 투입해 주세요.
호퍼 측면에 표시된 [MAX], [●], [●], [●], [●] 아이콘 확인 후 표시선을 넘지 않도록 재료를 투입해 주세요.

* 과다한 재료 투입은 제품에 무리를 줄 수 있습니다.

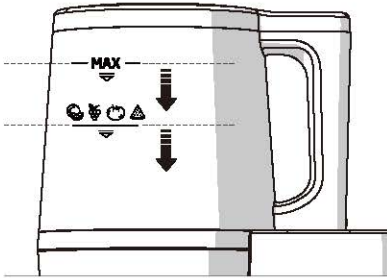

3 전원 다이얼을 [ON]/착즙 방향(시계방향)으로 돌려주세요.

착즙 시 약 5분간 작동 뒤 멈추는 타이머가 설정되어 있습니다.
안전을 위해 본체만으로는 작동하지 않습니다.
드럼 세트와 올바르게 조립되었을 때만 작동합니다.

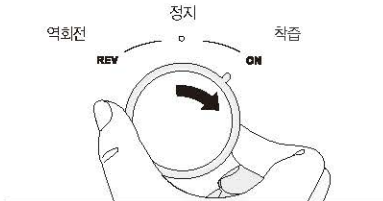

4 재료가 다 내려간 뒤 [○] 반열림으로 맞춥니다.

재료가 다 내려간 뒤 [○] (반열림) 위치로 열고 찌꺼기가 나오지 않을 때까지 작동시켜 주세요.

찌꺼기를 배출시켜야 호퍼가 잘 열립니다.

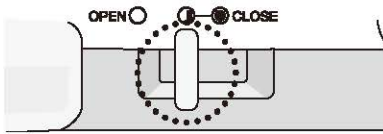

5 착즙이 끝나면 전원 다이얼을 [○]/정지 방향(반시계방향)으로 돌려 정지시킵니다.

제품의 성능과 안전을 위해 전원 다이얼을 돌린 후에도 천천히 멈춥니다.

참고하세요

[ON]이나 [REV] 다이얼 작동 시 반드시 스크루의 움직임이 멈춘 후 돌리고자 하는 방향으로 다이얼을 돌려줍니다.

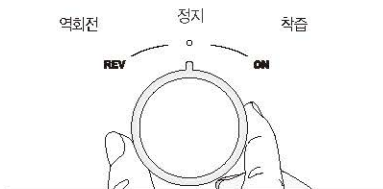

사용방법 (듀얼호퍼용)

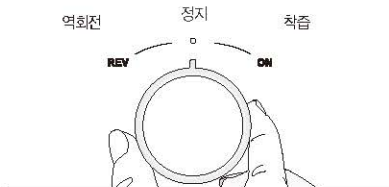
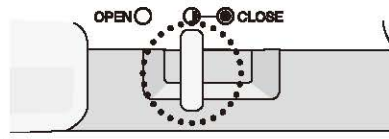
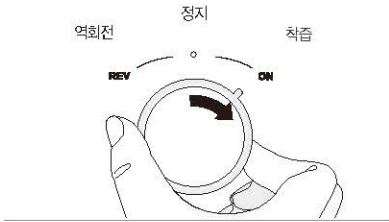
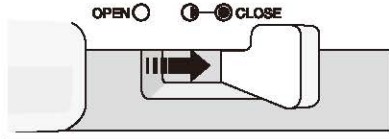

- 1** 착즙 전 레버를 [●CLOSE] 에 맞춥니다.
레버가 [●CLOSE]에 위치하지 않으면 본체에 조립되지 않습니다.
- 2** 전원 다이얼을 [ON] / 착즙 방향(시계방향)으로 돌려주세요.
착즙 시 약 5분간 작동 뒤 멈추는 타이머가 설정되어 있습니다.
안전을 위해 본체만으로는 작동하지 않습니다.
드럼 세트와 올바르게 조립되었을 때만 작동합니다.
- 3** 손질된 재료를 투입하세요.
놀름봉 이외의 것은 사용하지 마세요.
미나리, 셀러리 등과 같이 섬유질이 길고 질긴 채소는 3cm 크기로 잘게 잘라서 투입하세요. 측면 투입구는 깎둑썰기 한 사과나 방울토마토 같은 재료를 넣을 때 사용하면 편리합니다.
한번에 400ml 이상 착즙 시에는 400ml마다 레버를 열어 찌꺼기를 배출해 줍니다.
- 4** 재료가 다 내려간 뒤 [●] 반열림으로 맞춥니다.
재료가 다 내려간 뒤 [●] (반열림) 위치로 열고 찌꺼기가 나오지 않을 때까지 작동시켜 주세요.
찌꺼기를 배출시켜야 호퍼가 잘 열립니다.
- 5** 착즙이 끝나면 전원 다이얼을 [○] /정지 방향 (반시계방향)으로 돌려 정지시킵니다.
제품의 성능과 안전을 위해 전원 다이얼을 돌린 후에도 천천히 멈춥니다.

참고하세요

[ON]이나 [REV] 다이얼 작동 시 반드시 스크루의 움직임이 멈춘 후 돌리고자 하는 방향으로 다이얼을 돌려줍니다.

레버 사용방법 : 모드별

- * 레버는 드럼의 주스 배출구 옆에 있습니다.
- * 착즙 전 레버를 [●CLOSE]에 맞춥니다. [○] 반열림으로 착즙할 경우 찌꺼기 배출구로 주스가 쉴 수 있습니다.

[●CLOSE] 착즙 모드

주스 착즙 재료는 레버를 닫고 [●CLOSE] 사용해야 착즙률이 좋습니다.

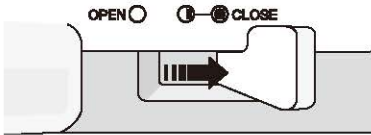

[○] 마무리 모드

재료가 다 내려간 뒤 [○] (반열림) 위치로 열고 찌꺼기가 나오지 않을 때까지 작동시켜 주세요.

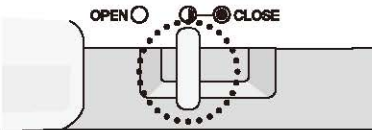

마지막 재료 투입전 [○] (반열림) 위치로 열면 찌꺼기 배출이 더 원활 할 수 있습니다.
(찌꺼기를 배출시켜야 호퍼가 잘 열립니다.)

[OPEN ○] 세척 모드

드럼 세트를 본체에서 분리한 후 드럼을 세척할 때 레버를 완전히 [OPEN ○]으로 열어 주십시오. 쉽고 간편하게 드럼을 세척 할 수 있습니다.

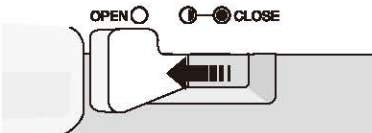

본체에 드럼이 장착된 상태에서는 레버가 [OPEN ○](열림)으로 가지 않습니다.

참고하세요

사용 후 호퍼가 잘 열리지 않을 경우 레버를 ○(반열림) 상태로 열고 [REV] 방향으로 3~5초가량 돌렸다가 멈추는 과정을 2~3회 반복하면 호퍼가 잘 열립니다.

17

레버 사용방법 : 재료별

재료

사과, 배, 메론, 수박, 딸기, 블루베리, 오렌지, 자몽, 레몬, 망고, 자두, 복숭아, 체리, 감, 파인애플, 밀싹, 부추, 셀러리, 미나리, 신선초, 당근, 생강, 감자, 비트, 토마토, 파프리카, 브로콜리, 칼리플라워, 양배추, 케일, 시금치, 삶은 고구마, 호박, 옥수수

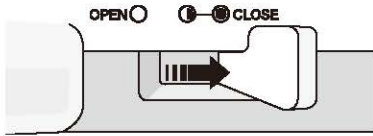

레버가 닫힌 상태에서 시작합니다. [●CLOSE]

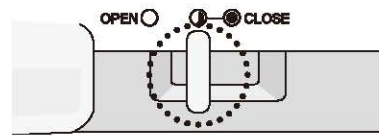

재료가 다 내려간 뒤 [○](반열림) 상태로 작동시킵니다.

씨가 있는 재료

포도, 석류, 복분자, 키위, 토마토, 산딸기, 오디 등

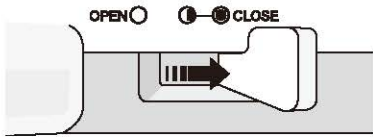

레버가 닫힌 상태에서 시작합니다. [●CLOSE]

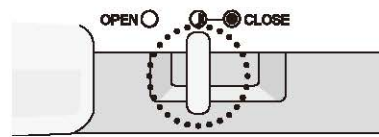

주스가 나오기 시작하면 바로 [○](반열림) 상태로 작동시킵니다.

우유와 혼합 (듀얼호퍼 전용)

바나나, 딸기, 블루베리 등

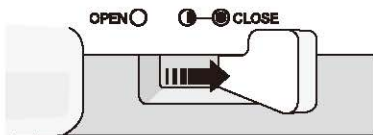

1. 레버가 닫힌 상태에서 시작합니다.[●CLOSE]
2. 착즙 완료 시까지 레버를 닫고 작동시킵니다.

참고하세요

레버를 이용하여 재료별 특성에 맞게 착즙하면 더욱 맛있는 주스를 만들 수 있습니다. 한번에 400ml 이상 착즙 시에는 400ml 마다 레버를 열어 찌꺼기를 배출해 주세요. 드럼 내의 압력이 증가하여 호퍼가 열리지 않거나, 부품 파손의 위험이 있습니다.

사용 중 스크루가 멈출 때

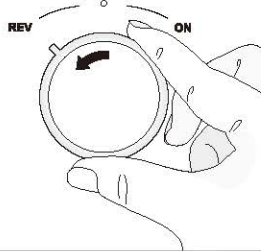

1 전원 다이얼을 [REV] 방향으로 3~5초간 돌린 상태(반시계방향)를 유지했다가 손을 떼는 과정을 2~3회 반복해주세요. 역회전은 드럼 안에 엉켜있는 재료를 풀어주는 기능입니다. 역회전은 다이얼을 돌리고 있는 동안에만 작동되며, 다이얼에서 손을 떼면 스크루의 회전이 멈춥니다.

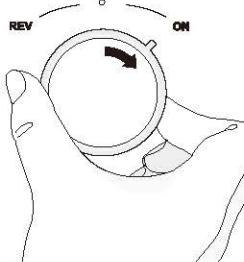

2 역회전 작동이 완전히 정지하고 난 뒤 전원 다이얼을 [ON] 방향으로 돌려서 (시계방향) 작동시켜 줍니다. [ON]이나 [REV] 기능 작동 시 반드시 스크루의 움직임이 멈춘 다음 돌리고자 하는 방향으로 다이얼을 돌려줍니다.

참고하세요

위 과정을 거친 후에도 작동하지 않는 경우에는 콘센트에서 코드를 뽑고 드럼 세트를 분리하여 세척한 뒤 다시 사용하세요.

전원 다이얼 조작법

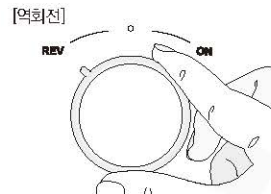
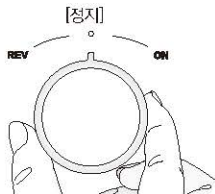
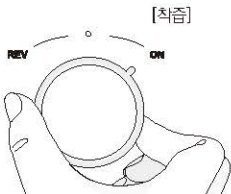

참고하세요

작동 중 역회전을 할 경우 다이얼을 [○] 방향으로 돌려 기기를 완전히 멈춘 후 [REV] 방향으로 돌려 작동시킵니다. 모터의 특성상 정지시켜도 바로 멈추지 않고 작동 중인 방향으로 천천히 돌다가 멈춥니다. 역회전은 전원 다이얼을 [REV] 방향으로 돌리고 있는 동안에만 작동합니다.

세척방법

부품 세척

- 01 착즙이 끝나면 세척하기 전 P16 (마무리 모드)를 참고하시어 드럼 내 남은 찌꺼기를 배출시켜 주세요.
- 02 제품 작동이 완전히 정지한 후 마른 손으로 전원 코드를 뽑아주세요.
- 03 드럼 세트는 드럼과 호퍼 손잡이를 양손으로 잡고 이동시켜 줍니다.
- 04 드럼 세트를 분해 한 뒤 청소 솔을 사용하여 흐르는 물에 세척합니다.
- 05 드럼은 레버[OPEN ○]와 주스캡을 열어서 세척합니다.
- 06 드럼 내부에 중간기어는 분리하여 세척 가능합니다.
- 07 실리콘 재질의 패키류는 분리하여 세척 가능합니다. (주스캡 패키, 실리콘 브러쉬)
- 08 베이킹 소다, 구연산 또는 식초를 희석한 물에 30분 정도 담가두시면 살균 세척할 수 있습니다.
- 09 본체는 물기를 짰 타월이나 부드러운 천으로 닦아주세요.

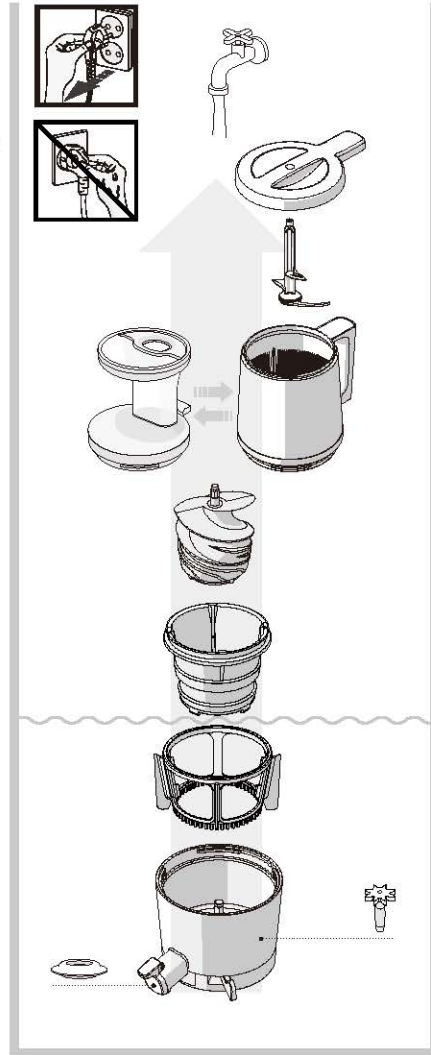

참고하세요

- 사용 후 바로 세척하지 않으면 찌꺼기가 말라붙어 분해 및 세척이 어려울 뿐만 아니라 성능 저하의 원인이 될 수 있으므로 사용 후 바로 세척하여 주시기 바랍니다.
- 끓는 물이나 고온을 이용한 세척, 철 수세미, 연마제, 날카로운 청소도구를 사용하지 마세요.
- 식기세척기, 식기건조기에 넣지 마세요.
- 세척이 끝나면 완전히 자연건조시켜 깨끗한 곳에 보관하세요.

세척방법 : 드럼 세트

호퍼 세척

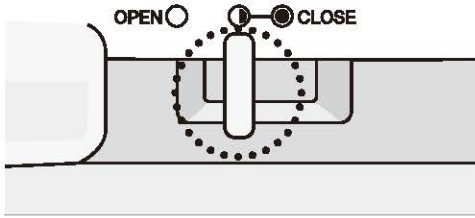

사용 후 호퍼가 잘 열리지 않을 경우

[O] (반열림) 위치로 레버를 열어 드럼 속 찌꺼기를 배출시켜 주십시오. 찌꺼기를 배출시키거나 [REV] 방향으로 3~5초가량 돌렸다가 멈추는 과정을 2~3회 반복하면 호퍼가 잘 열립니다.

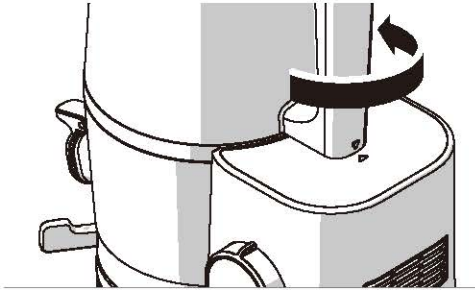

드럼과 호퍼 분리가 어렵다면 본체 체결상태에서 호퍼를 분리하여 흐르는 물에 세척해 주세요.

드럼 세척

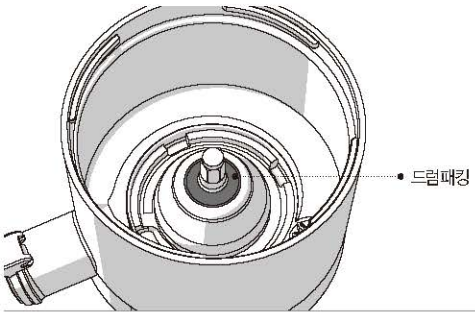

드럼패킹은 분리되지 않습니다. 분리하지 마세요. 분리하게 될 경우 패킹이 훼손될 수 있습니다.

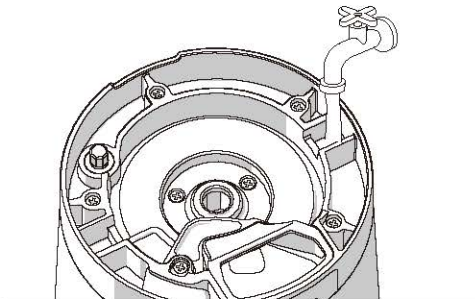

드럼 아래 밑바닥으로 찌꺼기가 묻을 수 있으니 밑바닥 틈새를 흐르는 물에 깨끗이 씻어 주세요.

세척방법 : 실리콘류

주스캡 패킹

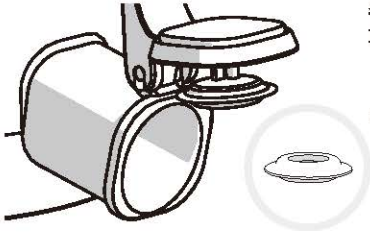

주스캡을 열고 한 손으로 드럼과 주스캡을 잡고 다른 손으로 주스캡 패킹을 벗기듯 분리합니다.

* 분리하실 때 주스캡과 드럼을 떨어트리거나 파손 위험이 있으니 주의하시기 바랍니다.

중간기어

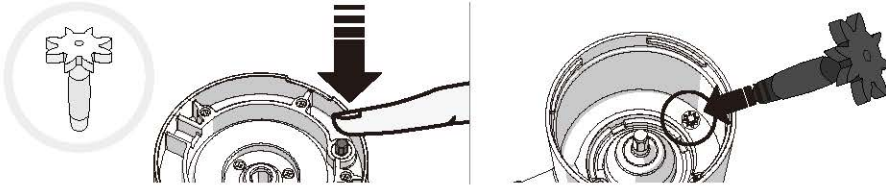

드럼 밑면에서 중간기어를 누르면 기어가 빠집니다.

세척 후, 중간기어를 꽂아주세요.

실리콘 브러쉬 세척과 조립

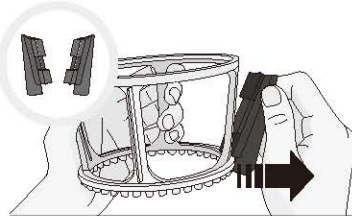

1 브러쉬 홀더와 실리콘 브러쉬를 분리해 주십시오.
실리콘 브러쉬의 바깥 부분을 손으로 잡고 화살표 방향으로 당겨주십시오. 임의의 방법으로 분리 시 실리콘 브러쉬가 찢어지거나 브러쉬 홀더가 파손될 위험이 있으니, 안내된 방법으로 분리하여 주십시오.

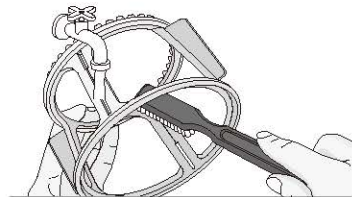

2 청소솔을 이용하여 흐르는 물에 빗질하듯 브러쉬 홀더 내부와 외부를 세척하여 주십시오.
실리콘 브러쉬도 동일한 방법으로 흐르는 물에 세척하여 주십시오.

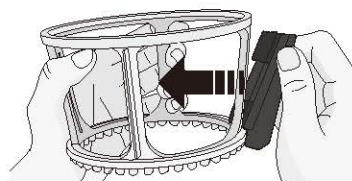

3 세척 후 실리콘 브러쉬를 브러쉬 홀더에서 분리한 방향과는 반대로 안쪽으로 눌러 끼워주시고 안쪽에서도 실리콘 브러쉬가 홈에 제대로 삽입되도록 꼼꼼하게 잡아당겨 주십시오.

실리콘 브러쉬가 정상적으로 삽입이 안 될 경우 패킹이 해지거나 칩층 중 빠질 수 있습니다.

수리를 의뢰하시기 전에

A/S 신청이나 부품 신청 시 모델명과 제조번호 혹은 바코드 아래 숫자를 확인해 주시기 바랍니다.
 수리를 의뢰하시기 전에 아래의 내용을 확인하여 주세요. 사용 중 A/S 신청 및 문의는
 고객센터(1544-7011), 홈페이지 <http://www.hurom.co.kr> 을 통해 문의해 주시기 바랍니다.

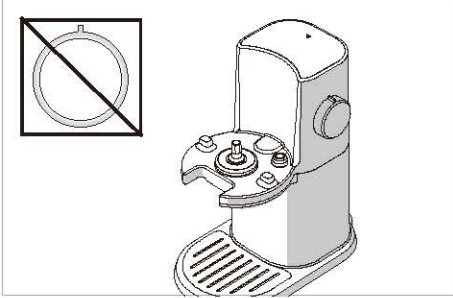

01 본체만으로는 작동하지 않습니다.
 안전을 위해 드럼 세트와 올바르게 조립되었을
 때만 작동합니다.

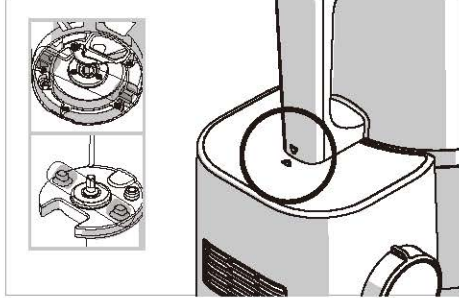

02 안전센서에 맞춰 조립해 주세요.
 안전한 사용을 위해 안전센서 표시점이 일치할 경우에
 만 작동합니다.



03 재료는 손질한 후 투입해 주세요.
 손질이 안 된 재료의 경우 믹싱바에 감김 현상이
 일어나거나 제품에 손상을 주어 착즙이 되지 않을 수
 있습니다.

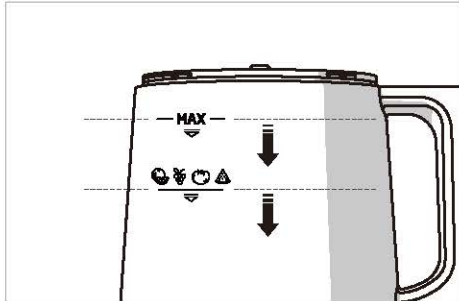

**04 재료 투입시 호퍼에 표시된 [MAX],
 [아이콘] 확인 후 투입하세요.**
 재료에 따라 착즙양이 달라 주스가 드럼용량을 초과해
 드럼과 호퍼 틈 사이로 새어 나올 수 있습니다.

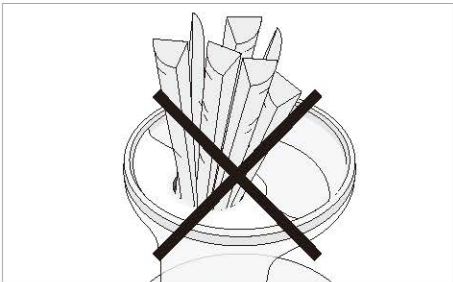

05 재료를 한꺼번에 많이 투입하지 마세요.
 재료가 과다 투입되거나 조각이 너무 큰 재료가 투입되
 면 작동이 멈출 수 있습니다.

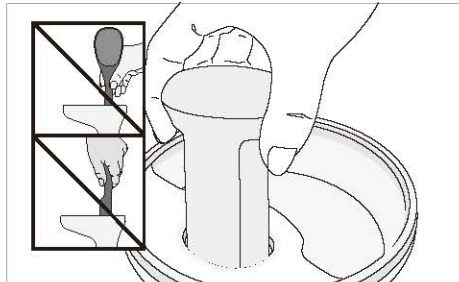

06 투입구에는 놀름봉 외에는 사용하지 마세요.
 제품 파손, 상해 등의 원인이 됩니다.

23

수리를 의뢰하시기 전에

07 작동이 되지 않습니다.

전원코드가 제대로 꽂혀 있는지 확인하세요. 호퍼가 올바르게 조립되었는지 확인하세요.
호퍼뚜껑이 올바르게 조립 되었는지 확인하세요. 본 제품을 조립순서에 맞게 조립되었는지 확인하세요.
P08~11 (조립방법) 페이지를 참조하세요. 호퍼가 올바르게 조립되지 않으면 작동되지 않습니다.
상기의 방법으로 해결이 안 될 시 고객센터로 연락하여 상담을 받으세요.

08 정상 작동 중 멈춥니다.

재료가 과다 투입되었거나 너무 큰 재료가 투입되지 않았나요? P18 (사용 중 스크루가 멈출 때) 페이지를 참고
하시어 역회전 작동을 시켜주시기 바랍니다. 상기의 방법으로 해결이 안 될 시 고객센터로 연락하여 상담을 받
으세요.



09 스크루에 깨진 자국 또는 스크래치가 있습니다.

성형물을 만드는 과정에서 생기는 사출 성형 자국입니다. 정상적인 부품으로 사용에 아무 이상이 없습니다.

10 드림 세트가 본체에 조립되지 않습니다.

레버가 OPEN ○ (열림)상태로 열려 있을 때에는 드림 세트가 본체에 조립되지 않습니다.
드림 세트를 본체와 조립하기 전에 반드시 레버를 ●CLOSE (닫힘)으로 닫은 상태에서 조립합니다.

11 드림과 호퍼사이로 주스가 썩습니다.

많은 양을 투입하지는 않았었나요? 드림 용량은 500ml 로 재료의 수분 함유량에 따라 주스양이 달라집니다.
호퍼에 표시된 안내 [MAX], [  ] 아이콘 확인 후 표시선을 넘지 않도록 재료를 투입하세요.

12 호퍼가 열리지 않습니다.

내부에 찌꺼기가 많이 남아 있을 수 있습니다.
레버를 ● (반열림) 상태로 두고 전원 다이얼을 [ON]방향으로 돌려 기기를 작동시켜 내부 찌꺼기를 빼내거나
[REV] 방향으로 돌려 3~5초 가량 유지하였다 멈추는 과정을 2~3회 반복하면 드림뚜껑이 잘 열려집니다.
이물질, 고형물질(감 씨류의 단단한 씨)이 투입되지 않았나요?
[REV] 방향으로 돌려 이물질을 투입구 쪽으로 다시 올라 오게 하여 제거합니다.
무리하게 힘을 주어 열지 마시고 안내된 방법으로도 안된다면 고객센터로 연락하여 상담을 받으세요.

13 착즙 시 드림이 흔들리거나, 소리가 납니다.

모터의 회전에 의해 약간의 흔들림이 발생될 수 있습니다. 재료의 특성(단단하거나 질긴)에 따라 크고 작은 움직임
이 발생 합니다. 이는 스크루가 회전하면서 생기는 정상적인 현상이므로 고장이 아닙니다. 수분이 많고 무른
재료에 비해 단단한 재료들은 착즙 시 흔들림이 상대적으로 더 커 보일 수 있습니다. (예: 당근/감자/무/비트 등)
재료의 특성에 따라 착즙 시 재료의 마찰에 의해 소리가 날 수 있습니다. (예: 당근/양배추 등)
호퍼가 위아래로 움직일 때 나는 소리는 작동을 위한 정상적인 현상입니다.

14 알림음이 울리고 작동이 멈춥니다.

안전을 위해 약 5분 경과 후 3번의 알림음과 함께 전원이 차단되도록 타이머가 설정되어 있습니다.
다이얼이 [○] 에 위치하지 않고 제품이 멈추어도 이상현상이 아니오니 다시 사용하시면 됩니다.

제품규격

제품명	주서	코드길이	1.4 m
모델명	H-AIT Series	모터	단상유도 전동기
정격전압	220 V	퓨즈	250 V 5 A
정격주파수	60 Hz	제품중량	6.4 kg
정격소비전력	200 W (Wait기능을 수동여하지 효율이 낮습니다)	정격사용시간	30분 이하단시간 정격
분당 회전수	60 rpm	제품 외형치수	<small>스마트호퍼</small> 폭W 296mm/깊이L 160 mm/높이H 435 mm <small>퓨얼호퍼</small> 폭W 296mm/깊이L 160 mm/높이H 437 mm

품질 보증서

제품명	고객성명	모델명
제조번호	구입처	구입일자
주소		

- 본 제품은 엄격한 시험과정을 거쳐 한국기계전자시험연구원의 안전인증 승인을 받은 제품이며, 소비자 피해 발생 시 공정거래위원회가 고시한 소비자분쟁해결기준에 따라 보상해 드립니다.
- 품질 보증기간내에 정상적인 사용 상태에서 발생한 성능, 기능상의 하자에 대해서는 당사가 무상으로 수리해 드리고, 수리가 불가능한 경우는 제품을 교환해 드립니다.
다음의 경우는 유상으로 수리해 드립니다.
 - 품질 보증 기간이 경과하여 발생한 성능 불량 및 고장
 - 소비자의 고의 또는 과실로 인하여 발생한 고장
 - 당사의 서비스 센터나 대리점이 아닌 장소에서 수리하여 발생한 고장
 - 사용 전원의 이상이나 접속기기의 불량으로 인한 고장 (품질 보증 기간 불문)
 - 천재지변에 의한 제품 고장 또는 결함
- 휴롬 제품의 하단에는 정품 여부 및 제조일자를 판단할 수 있는 '바코드'가 부착되어 있습니다. 만약 제품에 바코드가 부착되어 있지 않거나 훼손되어 있는 경우 정품 인정 및 제조일자 판단이 불가하여 제조사의 품질보증의무에 따른 무상 A/S가 제한될 수 있으나, 제품 구매 시 '바코드' 부착 여부를 반드시 확인하여 주시기 바랍니다.
- 당사의 서비스를 원할 경우, 고객센터로 연락해 주시기 바랍니다.
- 본 제품 구매 시 대한민국 법률이 적용되며, 대한민국 외에서 사용 할 경우 A/S가 불가합니다. 본 제품은 한국의 전압 및 주파수에 맞게 제조된 제품입니다. 한국과 전압 및 주파수가 다른 국가에서 본 제품을 사용할 경우, 제품수명이 단축되고 발열현상이 나타날 수 있으니 각 국가별 전압 및 주파수에 맞는 제품만을 사용해 주시기 바랍니다.

품질보증 기간

제품	제조 및 판매처 : HUROM
품질 보증 기간 1년 (가정용에 한함)	휴롬 고객센터 : 1544-7011

HUROM

1544-7011 | MADE IN KOREA
Copyright © All Rights Reserved by HUROM
4DC010580_V.03